

平成26年度連盟杯組合せ表

男子2・3部 シニア 女子

平成26年2月15日(土)

男子2部

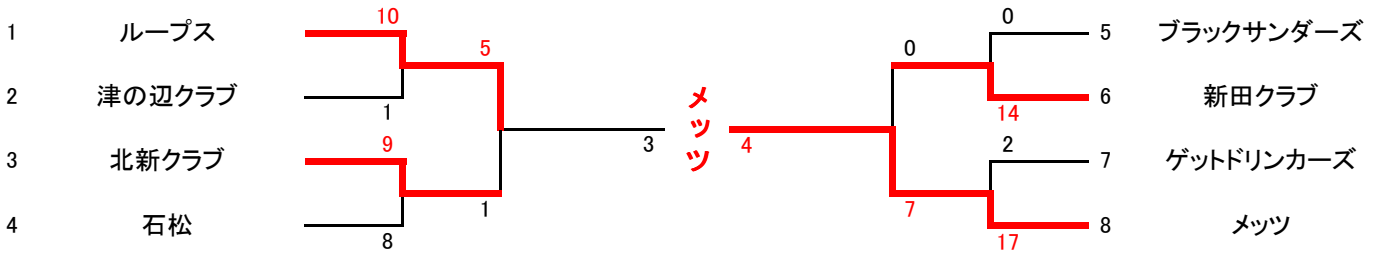

男子3部

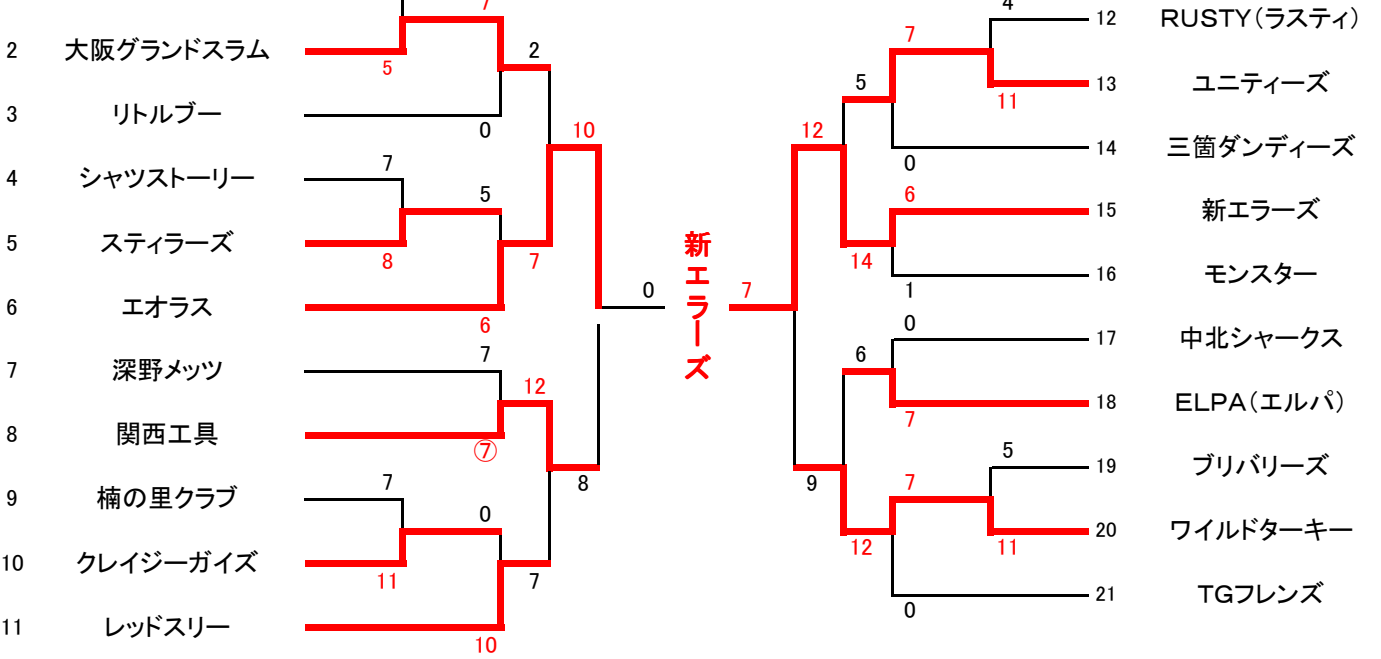

一般女子の部

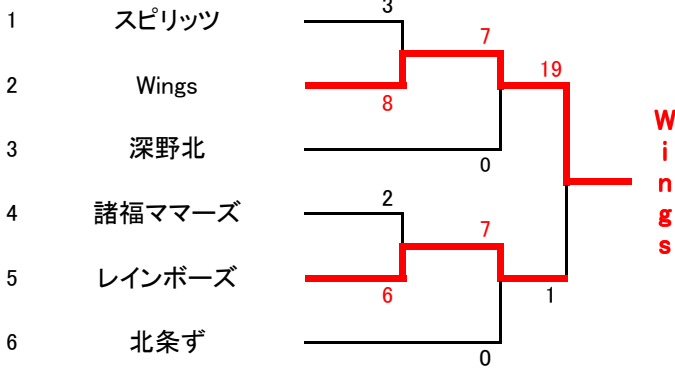

シニアの部

チーム名	四条畷	大東モルツ	東大阪
四条畷		6E 1	6E 3
大東モルツ	6E 1		6E 5
東大阪	6E 3	6E 5	

チーム名	枚方	大東シニア	箕面
枚方		6E 2	6E 4
大東シニア	6E 2		6E 6
箕面	6E 4	6E 6	

試合日程

日目	月日	会場	コート	第5日目	第6日目
				3月30日	4月13日
				新田中央公園	南郷中学校
				C	E
1				8:00	8:30
2				9:30	9:50
3				11:00	11:10
4				12:30	12:30
5				14:00	13:50
6					15:10

大東市ソフトボール連盟杯シニアオープン大会

平成26年4月13日

チーム名	1	2	3	4	5	6	7	8	9	10	計
大東モルツ	2	0	0	0	3	1					6
暁フェニックス	0	0	0	0	2	0					2

チーム名	1	2	3	4	5	6	7	8	9	10	計
枚方シルバーやんちゃーズ	0	0	4	12							16
大東シニア	0	2	0	0							2

チーム名	1	2	3	4	5	6	7	8	9	10	計
東大阪チャレンジャーズクラブ	2	0	2	0							4
暁フェニックス	1	1	0	1							3

チーム名	1	2	3	4	5	6	7	8	9	10	計
箕面シニア	1	0	2	0	0						3
枚方シルバーやんちゃーズ	8	0	0	4	×						12

チーム名	1	2	3	4	5	6	7	8	9	10	計
東大阪チャレンジャーズクラブ	1	1	0	1	1						4
大東モルツ	3	0	0	0	3×						6×

チーム名	1	2	3	4	5	6	7	8	9	10	計
大東シニア	0	0	4	0	3	0					7
箕面シニア	0	0	0	3	0	1					4

第59回大東市民体育大会ソフトボールの部 組合せ表

一般男子の部

平成26年4月25日(金)

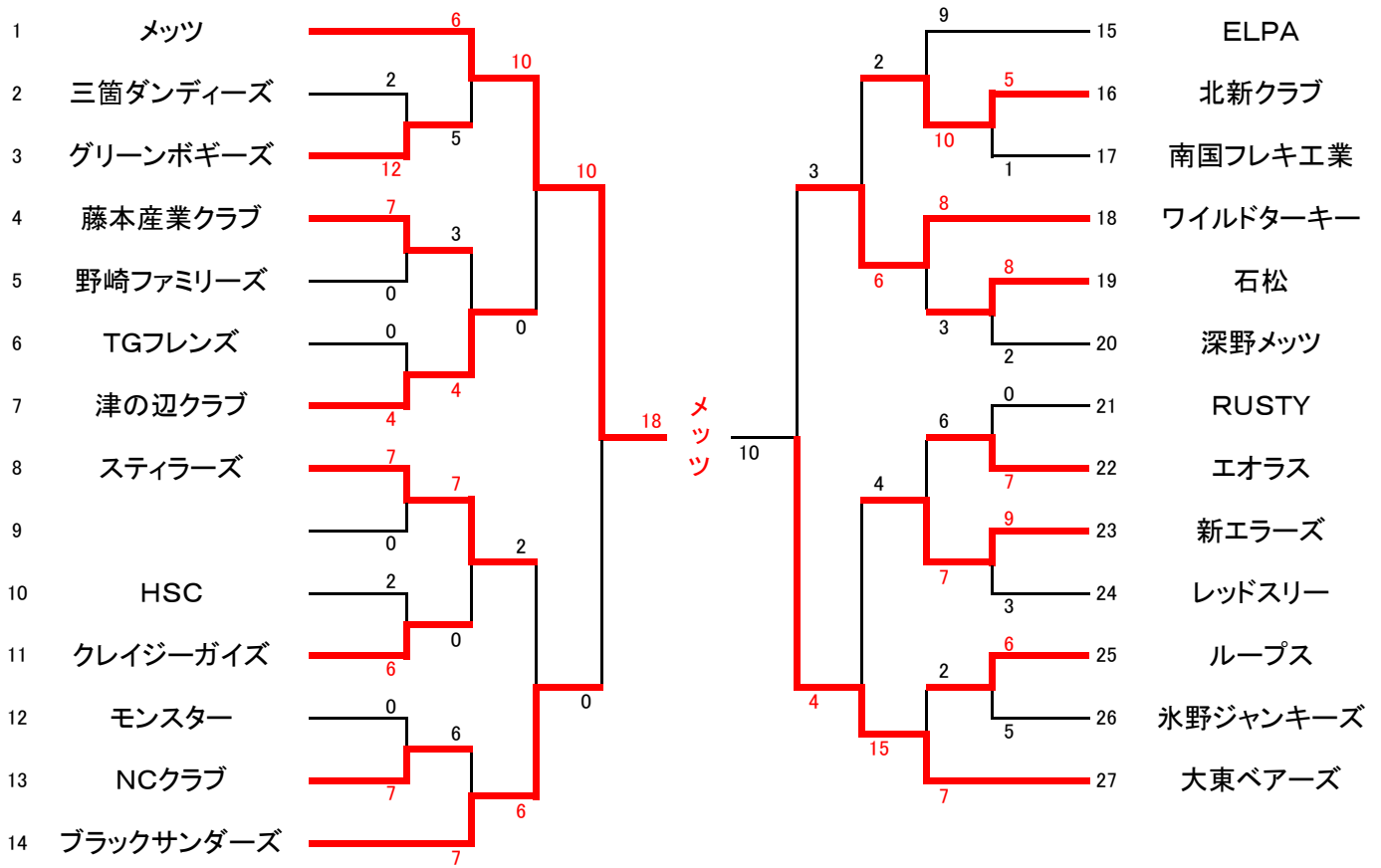

一般女子の部

壮年男子の部

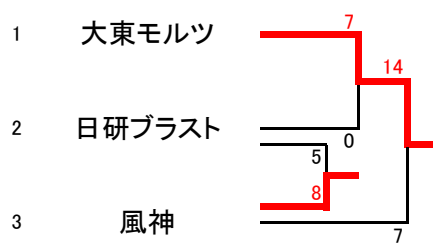
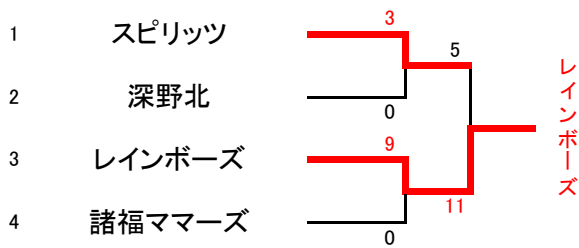

優勝 大東モルツ 2位 風神 3位 日研ブラスト

試合日程

月日			
月日			
会場			
コート			
1			
2			
3			
4			
5			
6			

ベンチは抽選番号の若い方が一塁側とする。

第20回大東レディース大阪府知事杯ソフトボール大会

日程 平成26年6月29日(日)・7月13日(日)・8月3日(日)
 会場 緑風冠高校・南郷中学校・谷川中学校

参加チーム

大阪市 ピーターパン・ハレルヤ住之江・大阪サンダース・フォレスト
 東大阪市 ファニーフェローズ・レッドスピリッツ・楠根クラブ
 豊中市 島田・豊中ファイヤーズ
 交野市 リトルハリケーン
 守口市 ライズ・錦ドルフィンズ
 大東市 Wings・スピリッツ・深野北・諸福ママーズ・レインボーズ
 枚方市 ひらしん

組み合わせ表

第1日目(6月29日)	緑風冠高校 (A・B・Cコート)	第2日目(8月3日)	谷川中学校 (大東市谷川2-6-1) (Aコート)
試合時間	第1試合 9:40~	試合時間	第1試合 9:30~
	第2試合 11:00~		第2試合 10:50~
	第3試合 12:20~		第3試合 12:30~
	第4試合 13:40~		
	第5試合 15:00~		

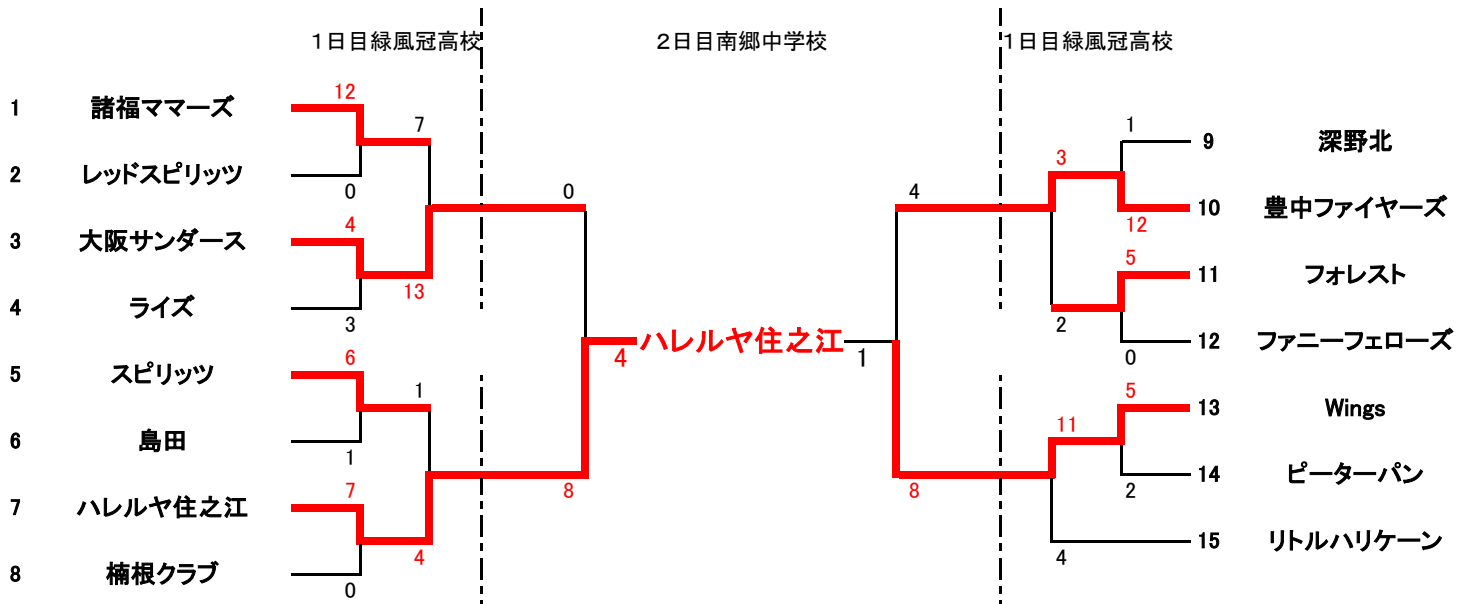

ベンチは抽選番号が若い方を一塁側とする

大東市市長杯シニアオープン大会

平成26年10月26日

チーム名	1	2	3	4	5	6	7	8	9	10	計
淡路OBソフトボールクラブ	1	0	2	0	0	0					3
大東モルツ	0	1	1	0	2	×					4

チーム名	1	2	3	4	5	6	7	8	9	10	計
大東シニア	6	1	0	0	0	2					9
囃フェニックス	4	0	0	0	0	4					8

チーム名	1	2	3	4	5	6	7	8	9	10	計
淡路OBソフトボールクラブ	0	0	0	0	0						0
枚方シルバーヤンチャーズ	2	4	1	1	×						8

チーム名	1	2	3	4	5	6	7	8	9	10	計
池田シニアクラブ	0	3	0	0	2						5
囃フェニックス	0	1	3	1	1×						6×

チーム名	1	2	3	4	5	6	7	8	9	10	計
大東モルツ	2	3	0	1	0	2					8
枚方シルバーヤンチャーズ	1	0	0	0	0	0					1

チーム名	1	2	3	4	5	6	7	8	9	10	計
池田シニアクラブ	2	0	0	0	7						9
大東シニア	2	0	2	3	0						7

平成26年度秋季杯大会組合せ表

平成26年10月25日

男子 2 部

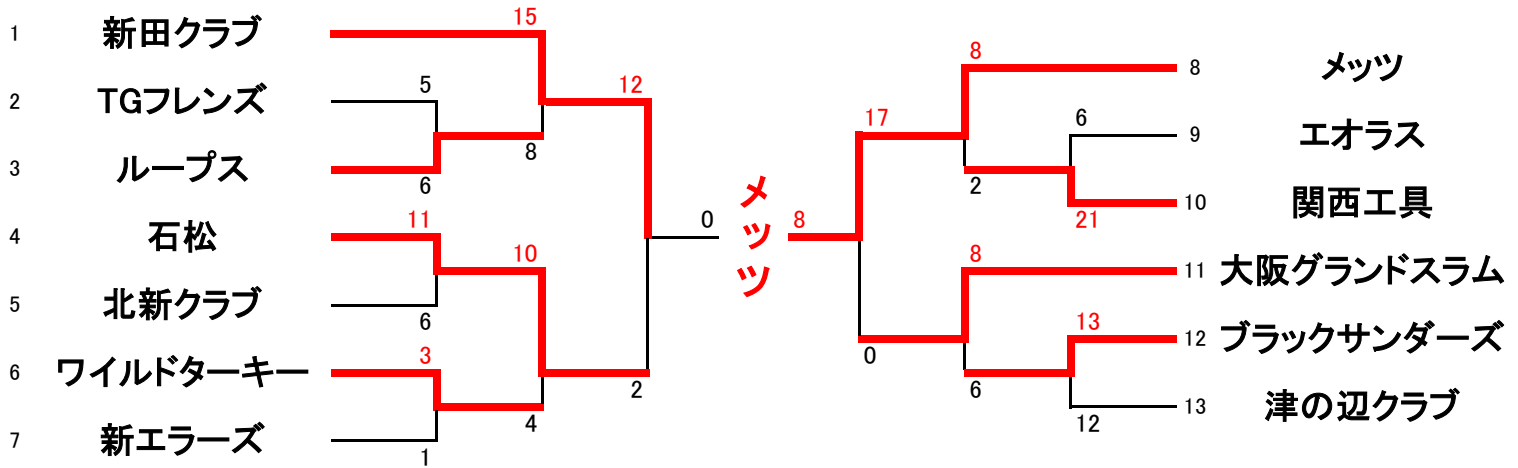

男子 3 部

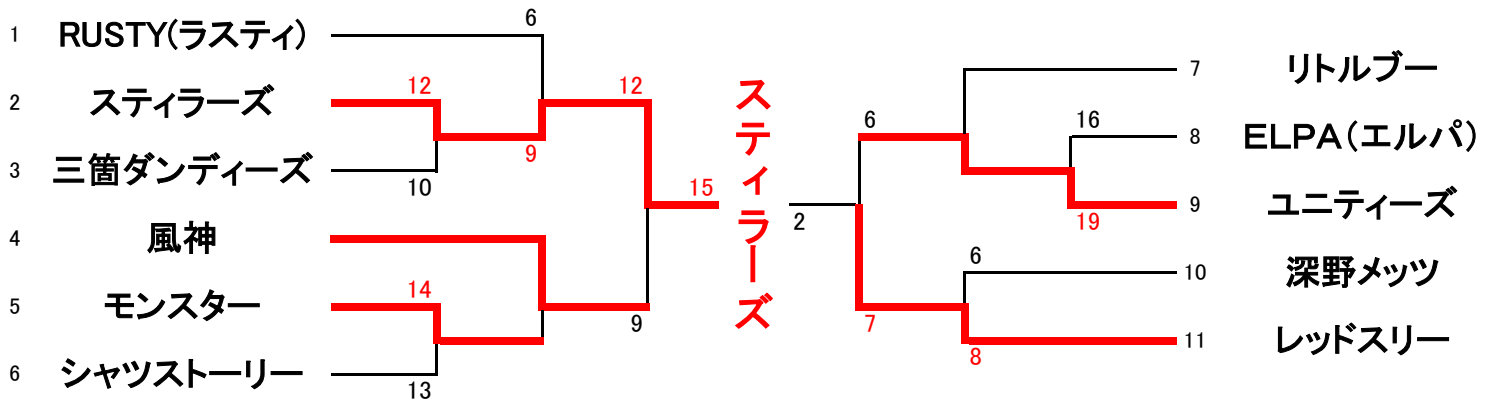

試合日程

日	月	日	会場	コート	1	2	3	4	5	6

※ 抽選番号の若い方を一塁側ベンチとする。